

Электронная документация

УГОЛ ДЛЯ АЛЮМИНИЕВОГО ПРОФИЛЯ SL-LINE-5035 внешний



38 мм



Накладной, подвесной



Серебристый

СОСТАВ КОМПЛЕКТА

- Угол с экраном — 1 шт.
- Соединители — 4 шт.
- Винты — 16 шт.
- Шестигранный ключ — 1 шт.

СОВМЕСТИМЫЙ ПРОФИЛЬ

029040 SL-LINE-5035-2000 ANOD

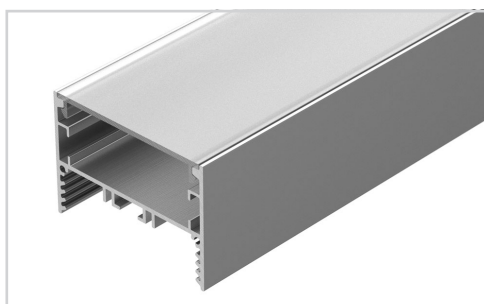

ПАРАМЕТРЫ

Артикул	030115
Модель	SL-LINE-5035 внешний
Цвет	 серебристый
Покрытие	анодированное
Форма (сечение)	прямоугольный
Назначение	накладной, подвесной
Размеры	200×200×50 мм
Ширина площадки для лент	38 мм

РУКОВОДСТВО ПО МОНТАЖУ

Необходимые компоненты:

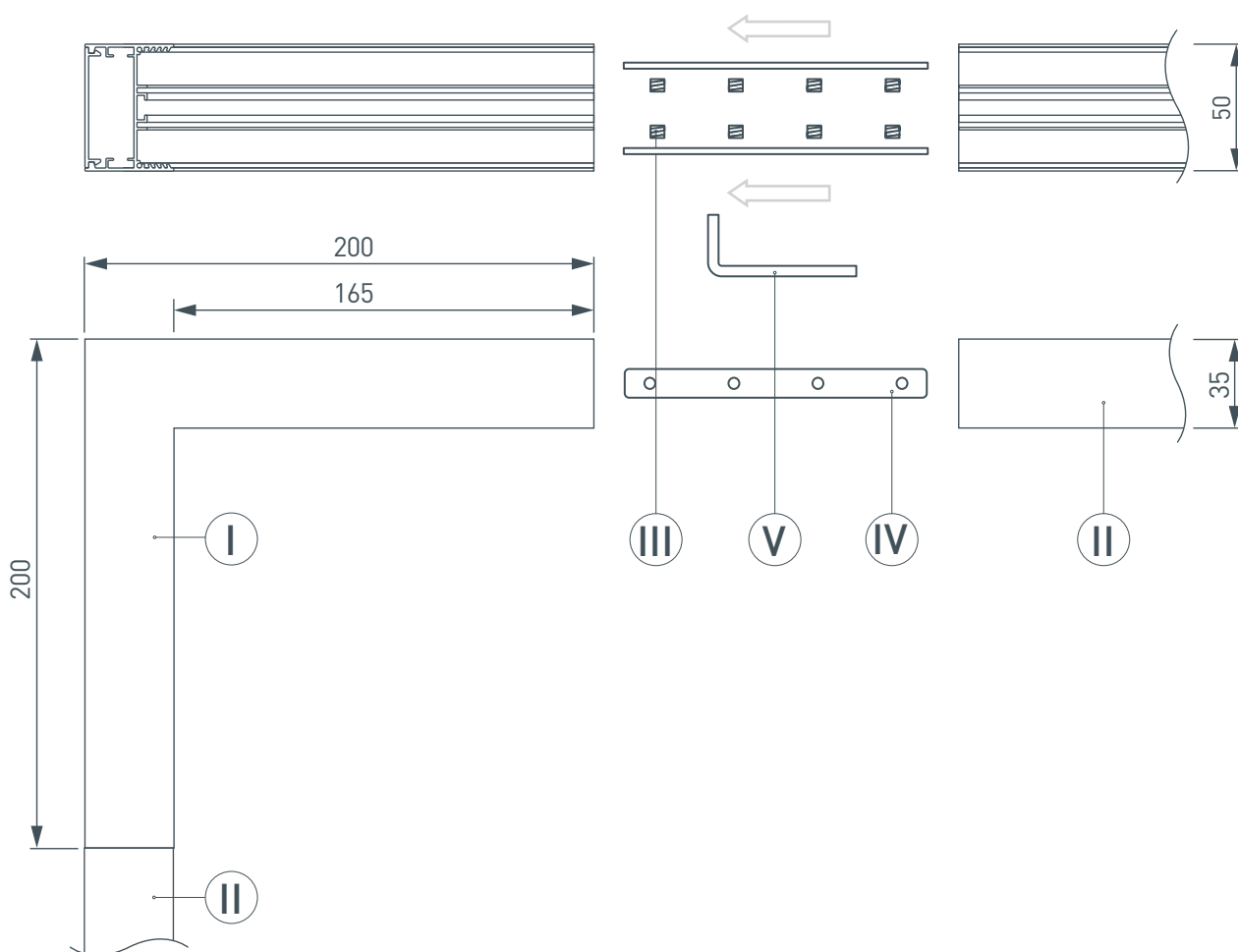
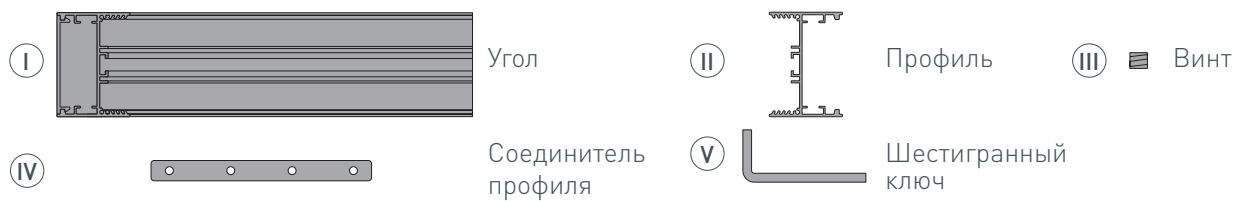

ЧЕРТЕЖ

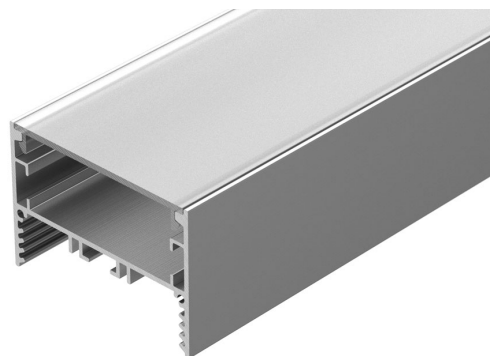
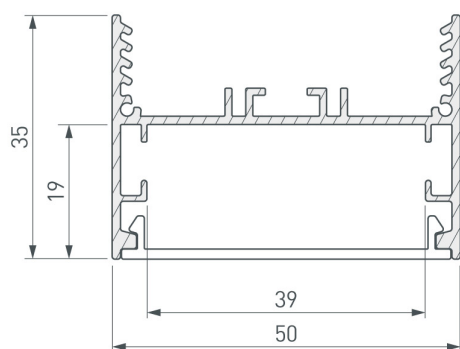

СОПУТСТВУЮЩИЕ ТОВАРЫ В СЕРИИ SL-LINE-5035

Приобретаются отдельно

Угол

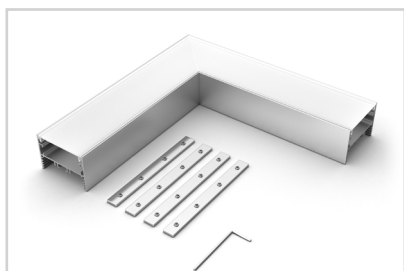

030116
SL-LINE-5035

Тройник

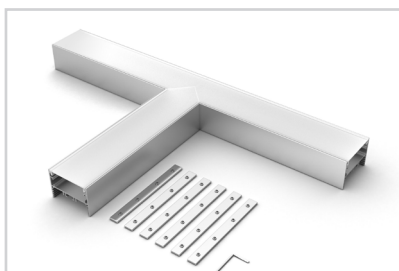

030117
SL-LINE-5035

Крестовина

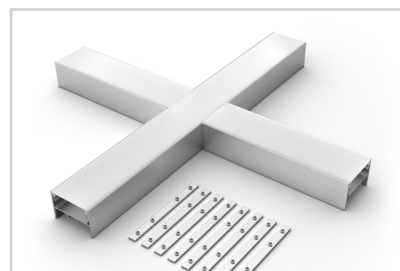

030118
SL-LINE-5035

Угол

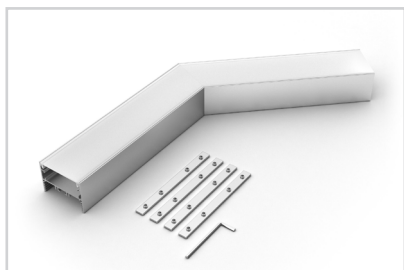

030113
SL-LINE-5035-135

Угол

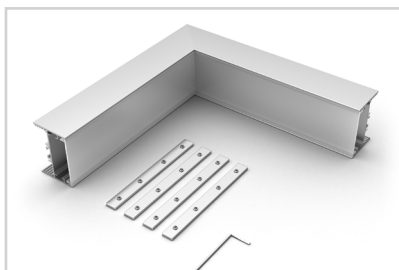

030114
SL-LINE-5035 внутренний

Угол

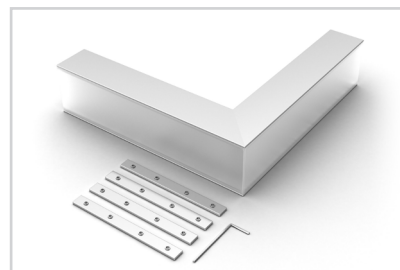

030115
SL-LINE-5035 внешний

